

"Всепогодные" боксы для незащищённой установки под открытым небом





**WP 1010 B**

- 2,5-10 мм<sup>2</sup>, Cu 3~

IP 66

IP 68





- С клеммами
- 5-ти полюсная, подключений на полюс: 6 x 2,5 мм<sup>2</sup> (одножильный), 4 x 4 мм<sup>2</sup> (одножильный), 4 x 6 мм<sup>2</sup> (одножильный), 4 x 10 мм<sup>2</sup> (одножильный), 2 x 16 мм<sup>2</sup> (одно-, или многожильный)
- Кабельные вводы через предназначенные выбиваемые отверстия, ASS заказывается отдельно (см. раздел "Системы кабельного ввода")
- Ответвительная коробка для заливки
- Для установки в грунте без транспортной нагрузки или при опасности образования конденсата и попадания жидкости
- Используется для нагревательного кабеля/нагревательной ленты с макс. температурой поверхности до 70 °С
- С заливным компаундом и заглушкой
- Для проведения ремонтно-восстановительных работ или новых подключений компаунд легко удаляется
- Срок хранения компаунда ≥ 12 месяцев при температуре хранения от 5 до - 50 °С
- Петли внешнего крепления в комплекте
- цвет: черный, RAL 9011

Степень защиты	IP 68 погружение до 20 метров, 168 часов
Номинальное напряжение	U <sub>i</sub> = 690 В перем./пост. тока
Номинальный ток:	63 А
Материал	Поликарбонат, армированный стекловолокном (GFS)
ширина	180 мм
высота	130 мм
глубина	77 мм
Вес:	1,75 кг
Момент затяжки клеммы	2,0 Нм
согласно нормам	DIN VDE V 0606-22-100

Чертежи

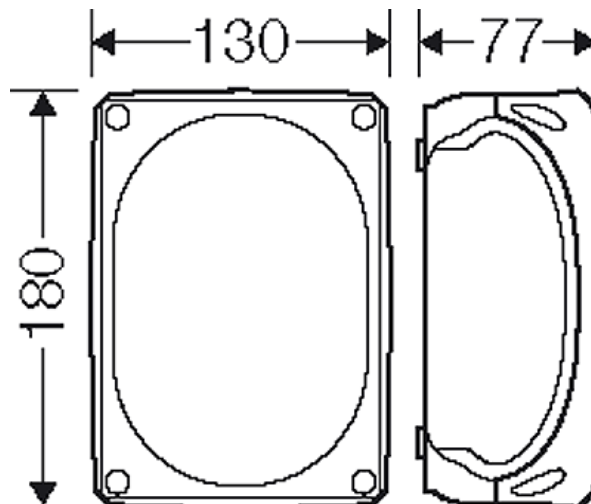

Чертеж с размерами

"Всепогодные" боксы для незащищённой установки под открытым небом





**WP 1010 B**

- 2,5-10 мм<sup>2</sup>, Cu 3~

IP 66

IP 68





Подробные размеры

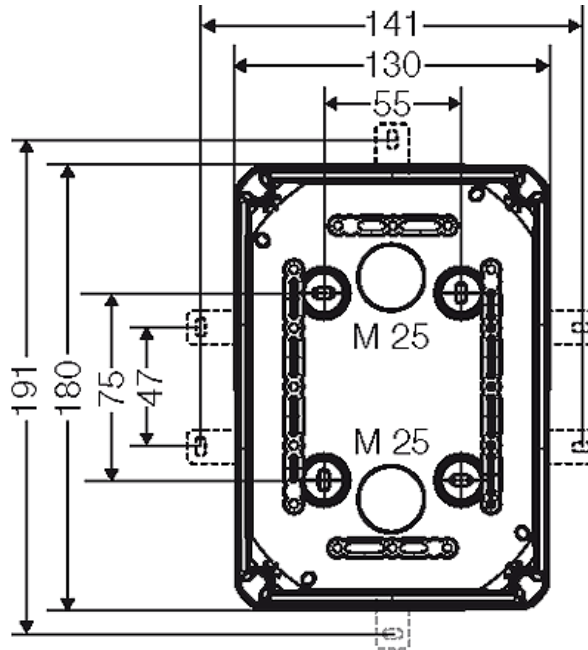



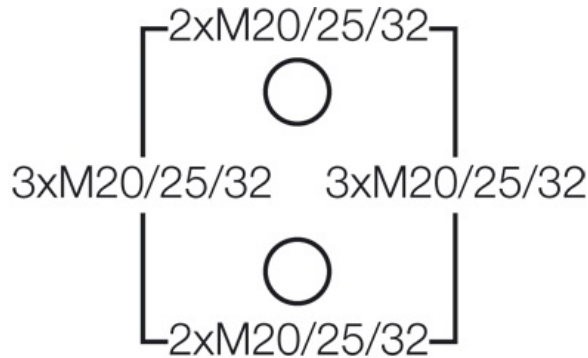

Стенки корпуса



**Условия работы и окружающей среды**

Область применения	Предназначены для наружной установки (установка в агрессивной среде и/или вне помещений). Для использования в климатических условиях с высоким образованием конденсата или в зонах подтопления, а также для подземной установки без механической нагрузки в соответствии со стандартом DIN VDE V 0606-22-100.
стойкость к процедурам очистки	Стойкость к процедурам очистки (прямое опрыскивание) аппаратом высокого давления без моющих добавок, температура воды: макс. 80 °C
Температура окружающего воздуха	Среднее значение за 24 часа + 55 °C Максимальное значение + 70 °C Минимальное значение - 25 °C
Относительная влажность воздуха	100 %
Горючесть	Испытание нитью накала IEC 60695-2-11: 960 °C стандарт UL 94: V-0 трудновоспламеняющийся самозатухающие

"Всепогодные" боксы для незащищённой установки под открытым небом

	<b>WP 1010 B</b> <ul style="list-style-type: none"><li>• 2,5-10 мм<sup>2</sup>, Cu 3~</li></ul> 	  
----------------------------------------------------------------------------------	-----------------------------------------------------------------------------------------------------------------------------------------------------------------------------------	-------------------------------------------------------------------------------------------------------------------------------------------------------------------------------------------------------------------------------------------------------------

степень защиты от механических нагрузок

IK09 (10 Joule)

Токсические характеристики

без галогенов  
без силикона  
без изоцианата