

### "Всепогодные" боксы для незащищённой установки под открытым небом







**KF 0404 G**

- 1,5-4 мм<sup>2</sup>, Cu 3~

IP  
66/67

IP  
69







- Клемма с двумя зажимами на каждый полюс
- 5-ти полюсная, подключений на полюс: 8 x 1,5 мм<sup>2</sup> (одножильный/многожильный), 6 x 2,5 мм<sup>2</sup> (одножильный/многожильный), 4 x 4 мм<sup>2</sup> (одножильный/многожильный), 2 x 6 мм<sup>2</sup> (одножильный/многожильный)
- Кабельные вводы через предназначенные выбиваемые отверстия АКМ, заказывается отдельно (см. раздел "Системы кабельного ввода")
- «Всепогодные», устойчивые к воздействию погодных условий (защищены от ультрафиолетового излучения и попадания дождевой воды, широкий температурный диапазон, ударопрочные и т. д.)
- Стойкие к воздействию морской воды
- Применение в прибрежной зоне
- Защелки крышки с возможностью опломбировки без дополнительных аксессуаров
- Фиксатор кабеля и внешние крепления на стену – в комплекте
- Цвет: серый, RAL 7035

Номинальное напряжение	U <sub>i</sub> = 690 В перем./пост. тока
Номинальный ток:	32 А
Материал	Поликарбонат, армированный стекловолокном (GFS)
Степень защиты	IP 66 / IP 67 / IP 69 IP 67, временное погружение до 1 м. макс. на 15 мин. IP 69, максимальное давление воды 100 бар, температура воды макс. 80 ° C, расстояние ≥ 0,15 м
ширина	104 мм
высота	104 мм
глубина	70 мм
Вес:	0,17 кг
Момент затяжки клеммы	0,7 Нм
согласно нормам	IEC 60670-22
согласно нормам	Номер сертификата DNV GL: TAE00000EE Российский морской регистр судоходства, использование разрешено при условии соблюдения требований технической документации № 250-A-1180-108795

### Чертежи

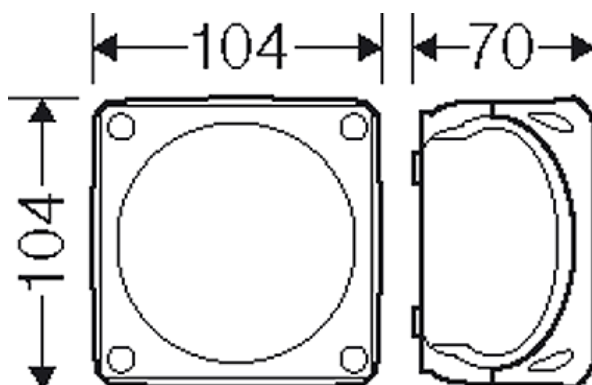
Чертеж с размерами



"Всепогодные" боксы для незащищённой установки под открытым небом







**KF 0404 G**

- 1,5-4 мм<sup>2</sup>, Cu 3~

IP  
66/67

IP  
69



Подробные размеры



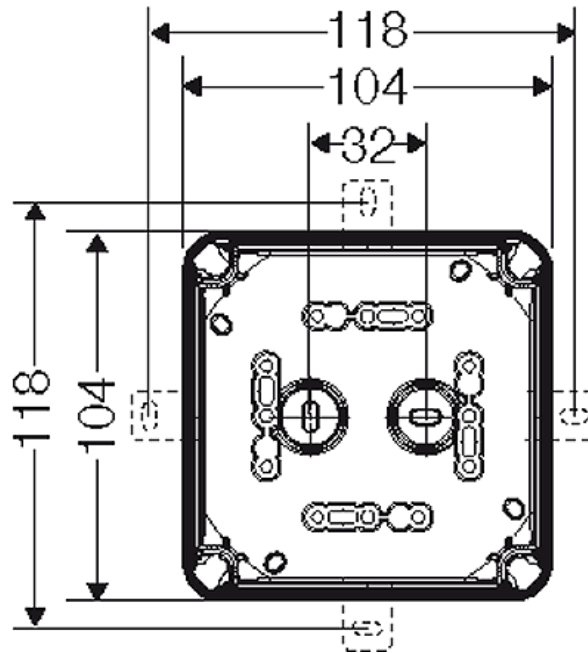

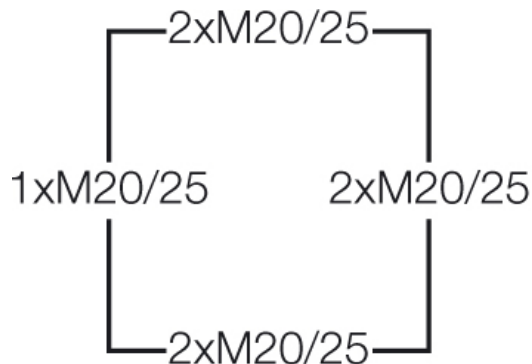

Стенки корпуса



**Условия работы и окружающей среды**

Область применения	Предназначены для наружной установки (установка в агрессивной среде и/или вне помещений). Информацию о снижении уровня образования и накопления конденсата см. в технической документации.
стойкость к процедурам очистки	Стойкость к воздействию прямых струй воды под давлением при процедурах мойки без химических добавок: максимальное давление воды 100 бар, температура воды макс. 80 °С, расстояние ≥ 0,15 м, в соответствии с DIN EN 60529: 2014-09 (IEC 60529: 2013) имеет класс защиты IP 69.
Температура окружающего воздуха	Среднее значение за 24 часа + 55 °С Максимальное значение + 70 °С Минимальное значение - 25 °С
Относительная влажность воздуха	50% при 40 °С кратковременная 100% при 25 °С
Противопожарная защита при замыканиях внутри корпуса	Требования к электрическим устройствам из правил и законов о средствах производства

## "Всепогодные" боксы для незащищённой установки под открытым небом

	<p><b>KF 0404 G</b></p> <ul style="list-style-type: none"> <li>• 1,5-4 мм<sup>2</sup>, Cu 3~</li> </ul>			
				

Минимальные требования  
 - Испытание нитью накала согласно IEC 60695-2-11:  
 - 650 °C для корпусов и кабельных вводов  
 - 850 °C для токопроводящих частей

Горючесть  
 Испытание нитью накала IEC 60695-2-11: 960 °C  
 стандарт UL 94: V-0  
 трудновоспламеняющийся  
 самозатухающие

степень защиты от механических нагрузок  
 IK09 (10 Joule)

Токсические характеристики  
 без галогенов  
 без силикона  
 "без силикона и галогена" в соответствии с испытанием на  
 кабелях и изолированных проводах - выделение дымовых  
 газов - согласно IEC 60754-2

Примечание:  
 Свойства материала см. в Технических данных